

TEKNOS

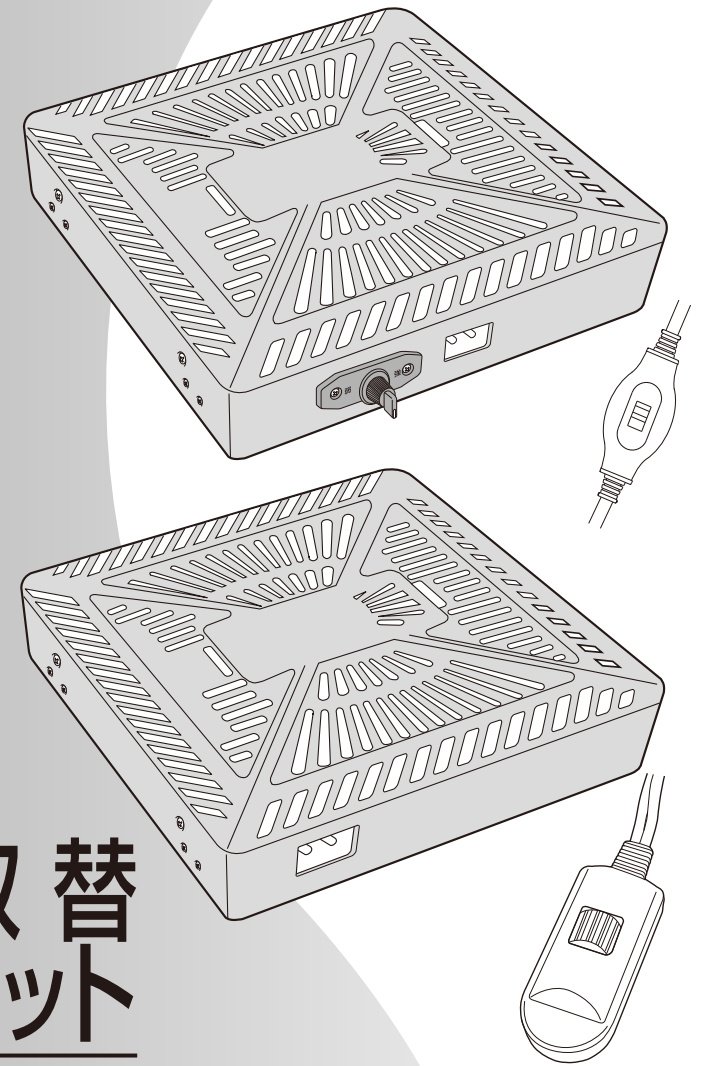

コタツ用取替 ヒーターユニット

TMS-520FU TMS-620FU

取扱説明書・保証書

このたびは、コタツ用取替ヒーターユニットをお買い上げいただき、ありがとうございました。
 なお、この取扱説明書(保証書付)は、大切に保管してください。万一ご使用中分からないことや不具合が生じた時、きっとお役に立ちます。ご使用前に、「安全上のご注意」をよくお読みのうえ、正しくお使いください。

安全上のご注意.....2~3
 各部の名称/取付適用やぐら寸法.....4
 取付方法.....5~6
 使用方法.....7
 知っておいていただきたいこと.....8
 お願い/故障かな?と思ったら.....9
 お手入れ/おもな仕様.....10
 アフターサービスについて.....11
 保証書.....裏表紙

愛情点検

長年ご使用の際も点検を!



このような
症状は
ありませんか

●スイッチを入れても暖かにならない。●電源コードの被覆が破れている。●電源コードや電源プラグが異常に熱くなる。●目盛が「弱」でも異常に熱くなる。●焦げくさい臭いがしたり、異常な音がする。●電源コードを動かすと、通電したりしなかったりする。●その他の異常や故障がある。

ご使用中止

発煙・発火のおそれがあります。すぐに使用を中止し、故障や事故の防止のため必ず販売店に点検・修理をご相談ください。

★修理・部品購入等のお問い合わせは、ご購入の販売店、または、お近くのテクノス取扱店へご相談ください。

お客様ご相談センター

操作方法・接続方法・その他のお問い合わせ・アフターサービス

URL:<https://www.teknos.co.jp/support/>

TEL:048-987-2161

〒343-0824 埼玉県越谷市流通団地 3-3-18

電話受付時間: 月~金曜日(11:00~12:00/13:00~15:00)
 月曜日~金曜日(祝日・年末年始・夏季休暇除く)



BD

保証書

(お買い上げの日から1年間、無料修理をいたします。)

品番 TMS-520FU/TMS-620FU

お客様	お名前	様	お買	年	月	日
	〒	所	〒			
	TEL () -		取扱販売店	TEL () -		

SAMPLE

SENJU CO.,LTD.

株式会社 千住

www.teknos.co.jp

ご使用の前に、以下のご注意をよくお読みのうえ正しくお使いください。

ここに示した注意事項は、製品を安全に正しくお使い頂き、あなたや他の人々への危害や損害を未然に防止するためのものです。また注意事項は、危害や損害の大きさと切迫の程度を明示するために、誤った取扱いをすると生じることが想定される内容を「危険」「警告」「注意」の3つに区分しています。いずれも安全に関する重要な内容ですので、必ず守ってください。

絵表示の意味	本体	取扱説明書
△ 記号は注意内容です	 高温注意	 一般的な禁止
⊘ 記号は禁止内容です		 分解禁止
● 記号は指示内容です		 一般的な指示
		 電源プラグを抜く

お読みになった後は、お使いになる方がいつでも見れるところに必ず保管してください。

危険

この表示を無視して、誤った取扱いをすると、人が死亡又は重傷を負う差し迫った危険の発生が想定される内容を示しています。

- 乳幼児や身体の不自由な方には付添いなしでは使用しないでください。

低温やけどや脱水症状をおこす恐れがあります。

低温やけどは比較的低い温度(40~60℃)でも長時間皮膚の同じ場所に触れていると、赤い斑点や水ぶくれを起こすことをいいます。



警告

この表示を無視して、誤った取扱いをすると、人が死亡又は重傷を負う可能性が想定される内容を示しています。



- 低温やけどの恐れがあります。
- 比較的低い温度(40~60℃)でも長時間皮膚の同じ場所に触れていると、低温やけどの恐れがあります。

- 次のような方は特にご注意ください！
 - お子様、御年寄り、皮膚の弱い方
 - 眠気を誘う薬(睡眠薬、かぜ薬など)を服用された方。
 - 深酒、疲労の激しい方。



- 修理技術者以外の方は、絶対に分解したり、修理・改造を行わないでください。

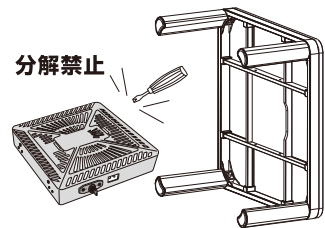

発火したり異常動作してけがをすることがあります。



- 吸排気口や隙間にピンや針金などの金属物等異物を入れないでください。

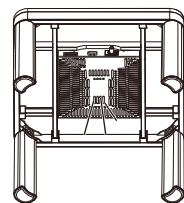

感電や異常動作してけがをすることがあります。

注意

この表示を無視して、誤った取扱いをすると、人が障害を負う可能性及び物的障害のみの発生が想定される内容を示しています。



- 電源プラグを抜くときは、電源コードを持たずに必ず先端の電源プラグを持って引き抜いてください。

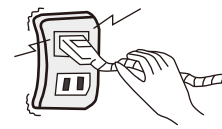

感電やショートして発火することがあります。



- 電源コードや電源プラグが痛んだり、コンセントの差込みがゆるいときは使用しないでください。



感電・ショート・発火の原因になります。



- 器具用プラグにピンやさみを付着させないでください。



感電・ショート・発火の原因になります。



- 電源コードを傷つけたり、破損したり、加工したり、無理に曲げたり、引っ張ったり、ねじったり、たばねたりしないでください。



重い物を載せたり、挟み込んだり、加工したりすると、電源コードが破損し火災・感電の原因となります。



- 交流100V以外では使用しないでください。



火災・感電の原因となります。



- 脚をはずしたり、逆さにしたり、立てたりして使用しないでください。



火災の原因となります。



- 座布団や衣類などを中に入れてたり、洗濯物などを乾燥しないでください。

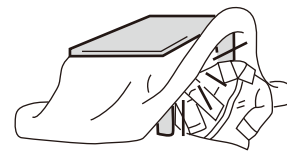

火災の原因となります。



- ふとんをやぐらの中に押し込んだり、半開きの状態で使用しないでください。

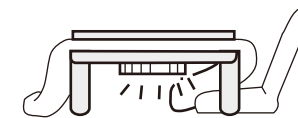

火災の原因となります。



- スプレー缶等を本体の中に入れてください。

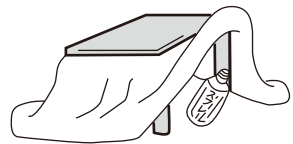

爆発や火災の原因となります。



- こたつ板をはずして、踏み台がわりに使用しないでください。

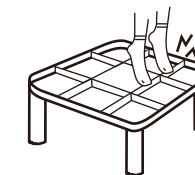

けがの恐れがあります。



- 使用時以外は、電源プラグをコンセントから抜いてください。

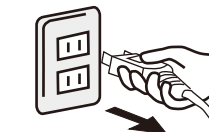

けがややけど、絶縁劣化による感電・漏電火災の原因になります。



- あんか、堀こたつ、足温器用または机などに取り付けて使用しないでください。

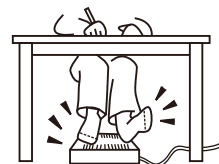

火災の原因となります。

ご準備 (各部品をお確かめ下さい。)

TMS-520FU

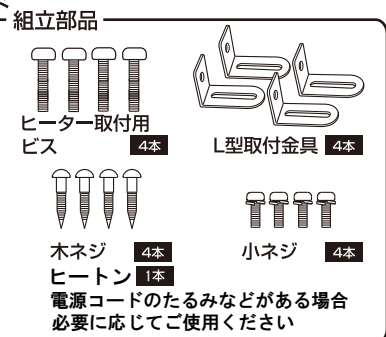
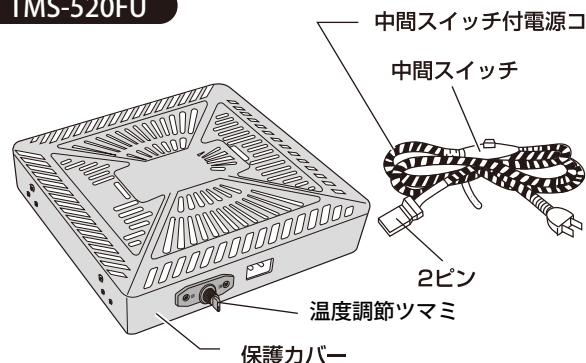

取り替え前のこたつサイズ

			(cm)		
縦	横	高さ	縦	横	高さ
80	80	34	80	80	34
90	90	34	75	105	34
80	120	34	80	120	34
90	120	34	90	120	34
90	150	34	90	150	34

※付属している電源コード以外のコードは使用しないでください。

TMS-620FU

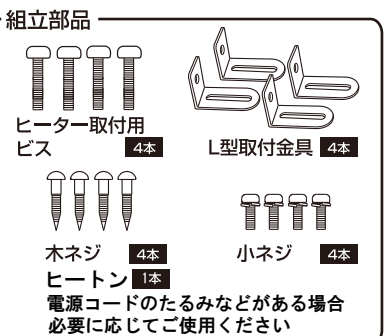
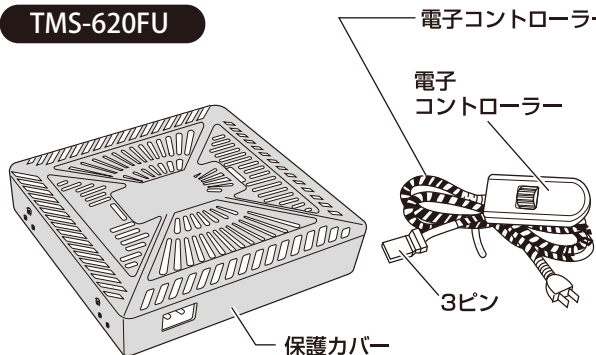

取り替え前のこたつサイズ

			(cm)		
縦	横	高さ	縦	横	高さ
80	80	34	80	80	34
90	90	34	75	105	34
80	120	34	80	120	34
90	120	34	90	120	34
90	150	34	90	150	34

※付属している電源コード以外のコードは使用しないでください。

取付方法

TMS-520FU

*取り付ける前にプラスドライバーをご用意ください。

ヒーター取り付け木枠内サイズについて

木枠内サイズが29×29cm、29×33cmでヒーター取り付けネジのピッチが20cm、ヒーター取り付け部分にハードボードが付いているやぐらがあればお取り替えできます。

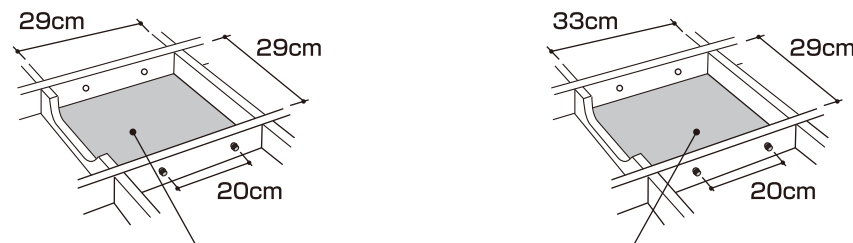

警告 ●必ずハードボードの付いているやぐらにヒーターを取り付けしてください。ハードボードがないと布団などが直接ヒーターに触れて火災等の原因となります。

- 1 今、お使いのヒーターを取り外してください。
- 2 下図のようにヒーターユニットを木枠にはめ込みます。

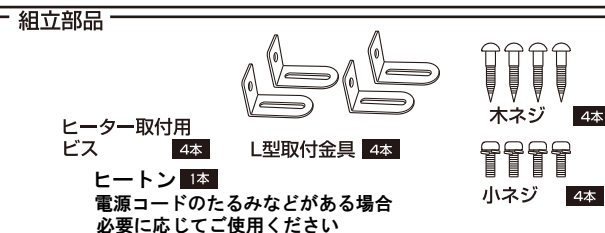

29×29cm/29×33cm木枠の場合

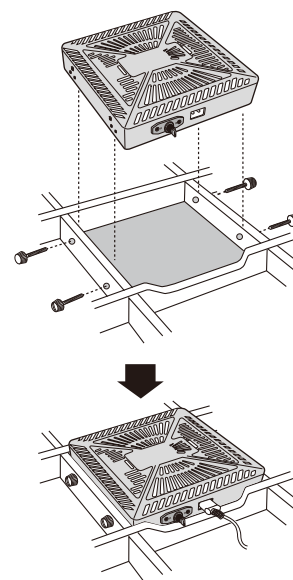

33×33cm木枠の場合

下図Aのようにヒーターユニットに付属のL字型金具を4ヶ所、小ネジでしっかりと締め付けて付けてください。

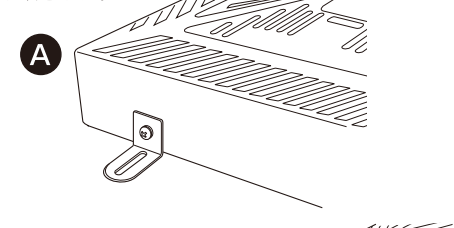

右図Bのようにユニットが底当たりする場合や、取り付け枠の寸法が合わない場合は、付属のL字型金具を使って図のようにしっかりと木ネジを締め、取り付けてください。

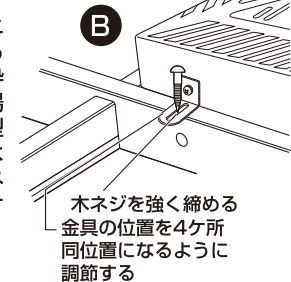

- 3 ヒーター取付用ビスで必ず4カ所、確実に締め付けてください。使用する際は、器具用プラグを確実に差し込んでください。

取付方法

TMS-620FU

*取り付ける前にプラスドライバーをご用意ください。

ヒーター取り付け木枠内サイズについて

木枠内サイズが29×29cm、29×33cmでヒーター取り付けネジのピッチが20cm、ヒーター取り付け部分にハードボードが付いているやぐらがあればお取り替えできます。

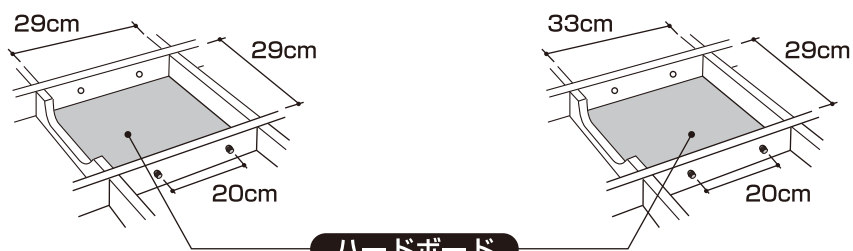

警告 ●必ずハードボードの付いているやぐらにヒーターを取り付けしてください。
ハードボードがないと布団などが直接ヒーターに触れて火災等の原因となります。

1 今、お使いのヒーターを取り外してください。

2 下図のようにヒーターユニットを木枠にはめ込みます。

組立部品



29×29cm/29×33cm木枠の場合

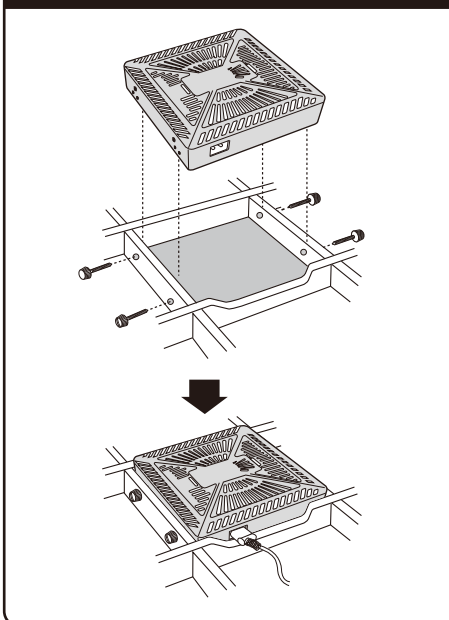

33×33cm木枠の場合

下図Aのようにヒーターユニットに付属のL字型金具を4ヶ所、小ネジでしっかりと締め付けて付けてください。

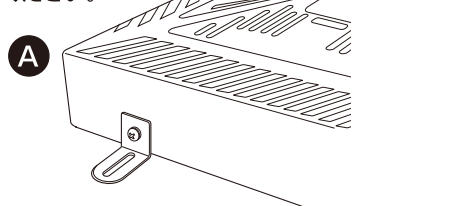

右図Bのようにユニットが底当たりする場合は、取り付け枠の寸法が合わない場合は、付属のL字型金具を使って図のようにしっかりと木ネジを締め、取り付けてください。

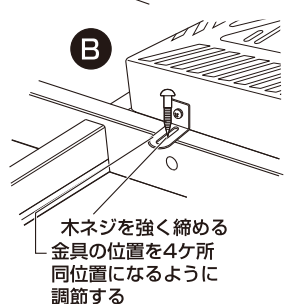

3 ヒーター取付用ビスで必ず4カ所、確実に締め付けてください。使用する際は、器具用プラグを確実に差し込んでください。

使い方

上手な使い方

- 掛ふとんやコタツ敷きは保温性のよいものをお使いになると電気代が節約されます。(もう1枚上掛をしますとさらに保温性がよくなります。)
- コード掛けがはずれていないか、ときどき確認してください。

交流 100V

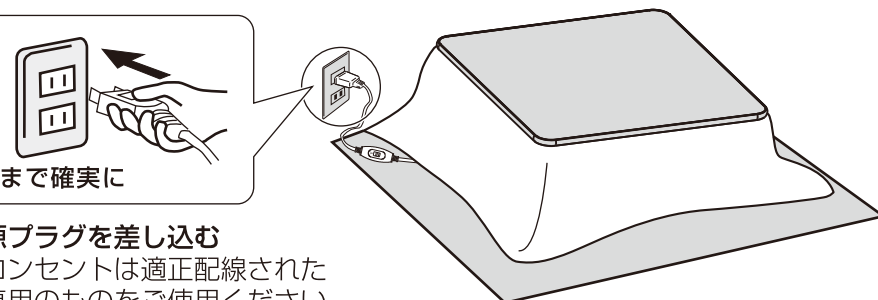

1 電源プラグを差し込む

- コンセントは適正配線された専用のものをご使用ください。
- 中間スイッチを「切」にしてから電源プラグを差し込んでください。(型番：TMS-520FU 対応)
- 電子コントローラーの目盛は必ず「切」にしてから電源プラグを差し込んでください。(型番：TMS-620FU 対応)

TMS-520FU

TMS-620FU

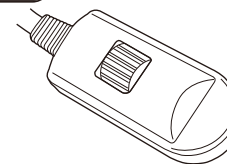
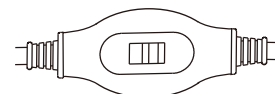

*中間スイッチ及び電子コントローラーは必ずふとんの外に出してお使いください。

2 電子コントローラーでお好みの温度を調節 (型番：TMS-620FU 対応)

- 電子コントローラーの目盛を「強」にするとこたつ内部は速く暖まります。
- こたつ内部が暖まりましたら温度調節ダイヤルでお好みの温度に調節してください。
- 温度調節は目盛の「切」から「強」の間で無段階で出来ます。(但し、「切」は含みません)
- 温度調節つまみで「弱」から「強」の範囲でお好みの温度に調節してください。(型番：TMS-520FU 対応)



電子制御回路の特性により、60Hz地域では温度調節ダイヤルが「弱」付近の場合、ヒーターは明るくなりません。

3 使用後や外出する時

- 中間スイッチを「切」にしてから電源プラグを持ってコンセントから抜いてください。(型番：TMS-520FU 対応)
- 電子コントローラーの目盛を「切」にしてから電源プラグを持ってコンセントから抜いてください。(型番：TMS-620FU 対応)

知っておいていただきたいこと

ヒーターユニット（本体）について *TMS-520FU/TMS-620FU 対応

- この温風ヒーターユニットには、モーター及びファンが内蔵されていますので、若干回転音や振動がありますが異常ではありません。
- 温風ヒーターユニット付のこたつをご使用の場合、モーターの磁気の影響で卓上で使用されるワープロ、パソコン等の画面に歪みが生じることがあります。
- 位相制御につき、若干の電磁波が発生します。この影響によりテレビ、ラジオ、ワープロ、パソコン、電話機等を近付けますと音や映像が乱れたり異音が生じることがあります。
このような場合は、同一コンセントを避け、本機から50cm以上離れたところでご使用ください。なお、この方法で改善されない場合はお問い合わせいただいた販売店、またはお客様相談センターへお問い合わせください。
- 器具用プラグ部が熱く感じるがありますが、本体（ユニット）からの熱によるもので異常ではありません。
- 保護カバーはヒーターの熱により変色することがあります。

発熱体（石英管ヒーター）について *2機種共通

- ご使用中、石英管ヒーターの明るさが変化しますが、自動温度調節器の制御によるもので異常ではありません。

天板の結露について *2機種共通

- お部屋の湿度が高い時やふとんが湿っている時、天板の裏側に水滴が付くことがあります。
これは、ふとんの中の湿気が蒸発して結露するからです。水滴はタオル等で拭き取ってください。
- 結露がひどい時は、使用前にふとんをよく乾燥させてください。
- 天板とふとんの間に木綿のバスタオル等吸湿性のよい物を敷くなどして水滴がつかないようにしてください。

お願い

■お願い

- こたつの上で飛び跳ねたり、強い衝撃を与えたりまた踏み台にしないでください。とくに通電中、振動、衝撃を加えますとヒーター切れなど故障の原因となります。
- ペットはやぐらの中に入れてください。電源コードを傷付けたりして故障につながる恐れがあります。ペットの暖房に使用しないでください。
- やぐらの中で他の熱器具と併用しないでください。故障の原因となります。
- 長い時間直接ヒーターを見つめないでください。目に刺激を与え健康上よくありません。

故障かな?と思ったら

- ヒーターが明るくならない。 → ●電源を入れてから約30秒後にうす明るくなります。
→ ●電源・器具用プラグが外れていませんか？
- 使用中ヒーターが急に暗くなった。 → ●温度調節をしていますので、ヒーターがつかったり消えたりします。
- 使いはじめにヒーターから臭いがする。 → ●ヒーターに付着したほこりなどが焼けて少し臭いが出ることがあります。
- 器具用プラグが熱くなった。 → ●使用中や使用直後は熱くなることがあります。

以上のような場合は故障ではありません。

- 電源を動かすと通電したり、しなかったりする。 ■ファンが回転しなかったり、保護カバーが変形している。
- 温度調節ダイヤルを回しても電源表示ランプが点灯しない。 ■こげたような臭いがする。
- 電源プラグ、器具用プラグ、電源コードがいつもより熱い。 ■ヒーターユニットから異常音が生じる。
- 電源コード、電源プラグ、器具用プラグ、電子コントローラーが変形、変色、破損している。 ■ファンは回転しているが、暖かにならない。

以上のような場合はご使用を中止し、販売店またはお客様相談センターへお問い合わせください。

お知らせ

- ①初めてご使用になるときは、塗料のニオイが生じることがありますが、故障ではありません。ご使用になるにともない出なくなります。
- ②ご使用中、石英管ヒーターが暗くなる場合がありますが、これはサーモスタットの正常な温度制御動作を表しているものです。

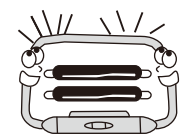

サーモスタット“入”のとき

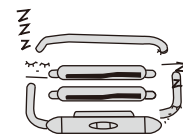

サーモスタット“切”のとき暗くなります

お手入れと保管

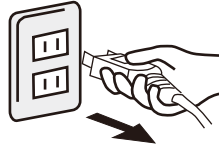
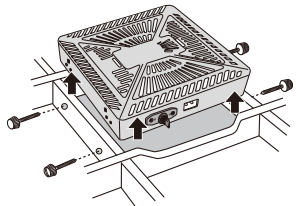
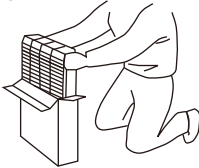
<p>①お手入れをする前に中間スイッチを「切」にし、電源プラグをコンセントから抜いてください。</p> 	<p>②ヒーター部は4本のビスを外してヒーターユニットを取外してください。</p> 
<p>③保護網内のホコリは週に1回掃除機で吸い取ってください。</p>	<p>●保管 ヒーターユニットはパッキンケースに入れて保管してください。</p> 

おもな仕様

品番	TMS-520FU/TMS-620FU
寸法	TMS-520FU : 290×290×41mm TMS-620FU : 290×290×41mm
電源	AC100V 50-60Hz
消費電力	TMS-520FU : 500W TMS-620FU : 600W
発熱体	石英管
安全装置 (温度ヒューズ)	TMS-520FU : 139℃ TMS-620FU : 139℃
温度調節方式	TMS-520FU : 温度調節ツマミ (可変式サーモスタット) TMS-620FU : 温度感熱素子による位相制御
コードの長さ	TMS-520FU : 約 2.8m TMS-620FU : 約 2.8m
重量	TMS-520FU : 約1.7kg TMS-620FU : 約1.85kg

本機の意匠、仕様は製品改良のため予告なく変更することがあります。

注意

このヒーターユニットを使用できるのは日本国内のみで、海外では電源、電圧が異なりますのでご使用できません。(FOR USE IN JAPAN ONLY)

1.保証書

(この取扱説明書が保証書になります。)

保証書は必ず、「お買い上げ日・販売店名」等の記入をお確かめのうえ、販売店から受け取っていただき、内容をよくお読みのうえ大切に保管してください。

2.保証期間

お買い上げの日から1年間です。

保証期間中は保証規定にしたがって、無料修理いたします。但し、保証期間中でも有料になる場合がありますので、次の項目3.「保証規定」をよくお読みください。

保証期間が過ぎているときはご希望により有料で修理いたします。

3.保証規定

1.保証期間内(お買い上げより1年間)に、正常な使用状態において、万一故障した場合には無料で修理いたします。

2.修理はお買い上げの販売店に必ず製品本体と本保証書をご提示のうえご依頼ください。

3.ご贈答、ご転居の際は、事前にお買い上げの販売店、電気店にご相談ください。

4.次のような場合には保証期間中でも「有料修理」となります。

- ・火災、塩害、ガス害、地震、風水害、落雷等天災地変による故障や損傷。
- ・異常電圧、指定以外の使用電圧(電圧、周波数)などによる故障や損傷。
- ・お買い上げ後の取付場所の移設、落下および輸送上の故障や損傷。
- ・車両、船舶に搭載させた場合に生じる故障及び損傷。
- ・本書の指示がない場合。
- ・本書にお客様名、お買い上げ日、販売店名の記入がない場合。または字句を書き換えられた場合。

・一般家庭用以外にご使用され故障した場合。

(本製品は一般家庭用ですので、業務用でのご使用はしないでください)

5.本保証書は日本国内においてのみ有効です。

This guarantee is valid only with in japan.

6.本保証書は再発行いたしませんので大切に保管してください。

年月日	サービス内容	点検印

この保証書は、本書に示した期間、条件のもとにおいて無料修理をお約束するものです。従って、この保証書によって、お客様の法律上の権利を制限するものではありませんので保証期間経過後の修理などについてご不明な場合は、お買い上げの販売店、電気店、またはお客様サービスへお問い合わせください。

4.ヒーターユニットの補修用性能部品の最低保有期間は製造打切後6年間です。

この期間は経済産業省の指導によるものです。

補修用性能部品とは、その製品の機能を維持するために必要な部品です。

5.アフターサービスについてわからないことは

上記の内容について詳細等のほか、製品に関するお問い合わせ、ご質問がございましたらお買い上げの販売店または、お客様ご相談センターにお問い合わせください。